

スイッチの特性

型番	特性	ランプ位置	名称	電圧 (V)	電流 (mA. max)	特性容量	反応速度	接点型式	保護等級	インジケータランプ	電線	内部圧力降下	使用温度 (°C)
JFS-01 シリーズ	U	上	標準	DC5-24 AC120	300	20W.max	ON+OFF <1ms	常開	IEC529 IP-67	緑色	φ4,2C PVC (グレー)	最大2.5V	-10~70
	-A	上	大電流	AC120	1x10 ³	20 VA	ON+OFF <1ms			常閉		緑色	
	-B	上	B接点	DC4-24	100	3 W	ON+OFF <1ms	常開				黄色	
	-H	上	高磁気 感度	DC4-24 AC120	300	20 W	ON+OFF <1ms			常閉	緑色	最大2.5V	
	-NPN	上	3線	DC5-30	200	6W.max	ON+OFF <2ms	常開			赤色	φ4,3C PVC	
	-PNP	上	3線							緑色 (黒色)	最大2.5V		
JFS-02 シリーズ	U	上	標準	DC5-24 AC120	100	10W.max	ON+OFF <1ms	常開	IEC529 IP-67	赤色	φ3.3,2C PVC (グレー)	最大2.5V	-10~70
	-H	上	高磁気 感度	DC5-24 AC120	100	10 W							
	-B	上	B接点	DC5-24	100	3 W	常開	緑色 (黒色)			最大2.5V		
	-NPN	上	3線	DC5-30	200	6W.max				ON+OFF <2ms		常開	
	-PNP	上	3線				最大2.5V						
JFS-03 シリーズ	-U	上	標準	DC5-24 AC120	100	10W.max	ON+OFF <1ms	常開	IEC529 IP67	赤色	φ2.8,2C PVC (黒色)	最大2.5V	-10~70
	-H	上	高磁気 感度	DC4-24 AC4-120		10 W							
	-B	上	B接点	DC4-24	100	3 W	常開	緑色 (黒色)			最大0.5V		
	-NPN	上	3線	DC5-30	200	6W.max				ON+OFF <2ms		常開	
	-PNP	上	3線				最大0.5V						
JFS-04 シリーズ	-U	上	標準規格	DC5-24 AC120	100	10W.max	ON+OFF <1ms	常開	IEC 529 IP67	赤	φ3.3,2C PVC (黒色)	最大2.5V	-10~70
	NPN	上	3線	DC5-30	150	4.5W.max	ON+OFF <2ms				緑	φ3.3,3C PVC (黒色)	
	-PNP	上	3線				ON+OFF <2ms			最大0.5V			
JFS-05 シリーズ	-U	上	標準規格	DC5-24 AC5-120	100	6 W.max	ON+OFF <1ms	常開	IEC 529 IP67	緑	φ2.8,2C (PV) グレー	最大0.5V	-10~70
	-PNP	上	3線	DC5-30	200	6W.max	ON+OFF <2ms			赤	φ2.8,3C (PV) 黒色	最大1.2V	
	-NPN	上	3線								緑	最大0.5V	
JFS-06 シリーズ	-U	上	標準規格	DC5-30 AC5-20	100	6 W.max	ON+OFF <1ms	常開	IEC 529 IP67	赤	φ2.8,2C (PV) グレー	最大2.5V	-10~70
	-PNP	上	3線	DC5-30	200	6W.max	ON+OFF <2ms			緑	φ2.8,3C (PV) 黒色	最大0.5V	
	-NPN	上	3線								赤	最大0.5V	
JFS-07 シリーズ	-U	上	標準規格	DC5-24 AC5-120	100	6 W.max	ON+OFF <1ms	常開	IEC 529 IP67	緑	φ2.8,2C (PV) グレー	最大0.5V	-10~70
	-PNP	上	3線	DC5-30	200	6W.max	ON+OFF <2ms			赤	φ2.8,3C (PV) 黒色	最大1.2V	
	-NPN	上	3線								緑	最大0.5V	

空気圧調質機器

空圧バルブ類

空気圧シリンダー

汎用管継手

磁気近接形スイッチ

空圧補助部品

内部回路と配線図

● 電気抵抗性負荷またはリレー

型番	JFS-01U.-01A.-01B.-01H	<p>電気抵抗性負荷またはリレー</p>	
	JFS-02U.-02H.-02B		
	JFS-03U.-03H.-03B		
	JFS-04U		
	JFS-05U		
	JFS-06U		
	JFS-07U		
型番	JFS-01PNP.-01NPN	● PNP (3線)	● NPN (3線)
	JFS-04PNP		
	JFS-06PNP.-06NPN		
	JFS-07PNP.-07NPN		

● PLCプログラマブルコントローラ

型番	JFS-01U.-01A.-01B.-01H	<p>PLCプログラマブルコントローラ (2線)</p>	
	JFS-02U.-02H.-02B		
	JFS-03U.-03H.-03B		
	JFS-04U		
	JFS-05U		
	JFS-06U		
	JFS-07U		
型番	JFS-01PNP.-01NPN	● PNP/NPN (3線)	
	JFS-04PNP	<p>PLCプログラマブルコントローラ (3線)</p>	
	JFS-06PNP.-06NPN		
	JFS-07PNP.-07NPN		

使用上の注意事項

- シリンダー周囲に強力磁場発生器（溶接機など）があると、妨害や隔絶される可能性があります。（図1を参照）
- 直流（DC）スイッチを使用し、配線の極性を ⊕⊕ 接続、⊖⊖ します。そうでない場合、動作は正しくても、インジケータランプが点灯しません。
- 使用する電圧と電流はスイッチの極限を超えないようにしてください。（スイッチ特性表を参照）
- 磁気近接形スイッチを直接負荷で駆動しないでください。例：電磁弁、または周囲に大きなサージ電圧がある場合、並列保護回路を取り付けてください。（図2を参照）



図1

図2

故障検査

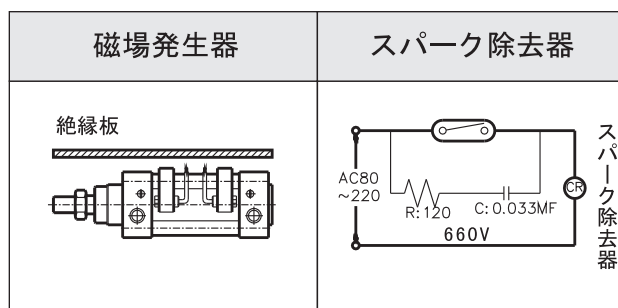
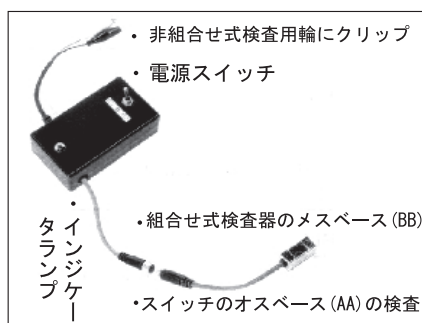

- 各組合せ式スイッチは、この測定器を使用してスイッチが故障していないかを検査します。
- 検査器のワニクリップ配線または検査メスベースを回転させ、分離式スイッチBBベースと組み合わせる必要があります。
- 検査器の電源スイッチをONの位置にします。
- インジケータランプが点灯しない場合、故障していることを示します。

完成品の注文表示

JFS01	U			1
スイッチの種類	スイッチの特色	配線の種類	配線長さ	数量
JFS01	U：標準品	空白：単線	空白：標準線長2m	
JFS02	A：大電流	CC：分離式スイッチグループ	5M：特注品	
JFS03	B：常閉接点	AA：前半セクションスイッチ		
JFS04	H：高磁気感度	BB：半セクション配線		
JFS05	PNP/NPN：3線			
JFS06				
JFS07				

▲ 空白欄：標準品を示し、注文時にはマーク不要

空気圧調質機器

空圧バルブ類

空気圧シリンダー

汎用管継手

磁気近接形スイッチ

空圧補助部品

スイッチと適用製品

● JFS01



● JFS01CC



● JFS01AA



● JFS01BB



外部寸法図

JFS-01U	JFS-01AA (スイッチグループ)	JFS-01 UBB (配線グループ)
		<p>(FOR "NPN" or "PNP" ONLY) 注: NPNまたはPNP以外の規格を使用する場合、出力線(黒色)を切断してください。</p>

型番	適用製品	適用シリンダー径	
JFS-01	AL	カラム型標準シリンダー	φ32~φ100
	AL2	カラム型標準シリンダー	φ32~φ100
	AM	米字型標準シリンダー	φ32~φ200
	FC	大口径カラム型標準シリンダー	φ125~φ200
	ASC	カラム型標準シリンダー	φ40~φ100
	ACP	カラム型標準シリンダー	φ32~φ100
	IU	ISO-6432 円型シリンダー	φ20~φ40
	SU	JIS 円型シリンダー	φ20~φ40
	AMGC	ダブルガイドロッド標準シリンダー	φ32~φ63
JFS-01CC	分離式スイッチグループ	特性 1. スイッチが故障した場合、JFS-01AAのみを交換するだけです 2. JFS-01AA 修理しやすい	
JFS-01AA	前半部のスイッチ		
JFS-01BB	後半部の配線		

スイッチ固定方式

● カラム型シリンダー

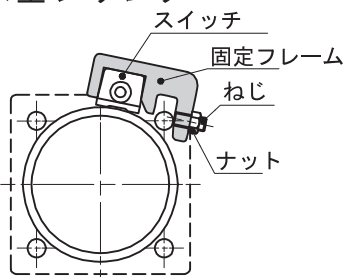

● 円型シリンダー

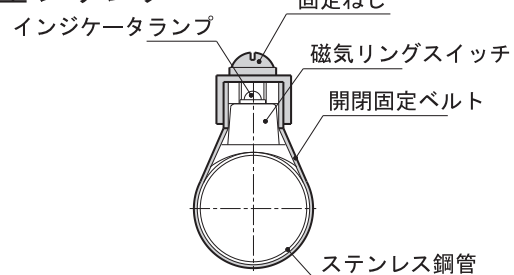

スイッチと適用製品

- JFS02

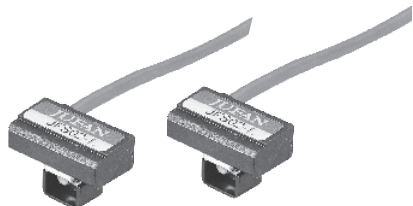

外部寸法図

JFS-02U	JFS-02AA (スイッチグループ)	JFS-02UBB (配線グループ)
		<p>正極 (茶色) 負極 (青色) 出力線 (黒色)</p> <p>(FOR "NPN" or "PNP" ONLY) 注: NPNまたはPNP以外の規格を使用する場合、出力線 (黒色) を切り落としてください。</p>

型番	適用製品		適用シリンダー径
JFS-02	J1	薄型シリンダー	φ20~ φ100
	AS4	リニア加圧プレートシリンダー	φ25~ φ63
	J1GC	ダブルガイドロッド薄型シリンダー	φ20~ φ100

磁気近接形スイッチ固定方式

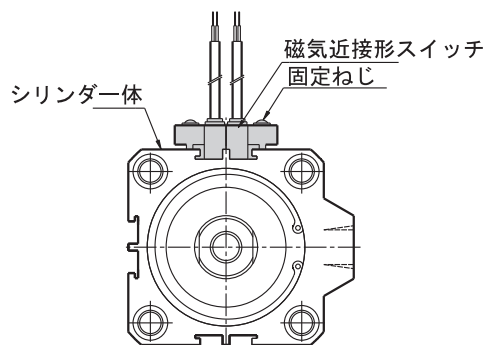

- JFS03

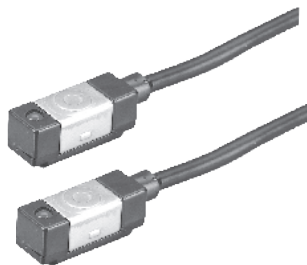

外部寸法図

JFS-03U

型番	適用製品		適用シリンダー径
JFS-03	IU	ISO-6432円型シリンダー	φ10~ φ16
	SU	JIS 円型シリンダー	φ10~ φ16

磁気近接形スイッチ固定方式

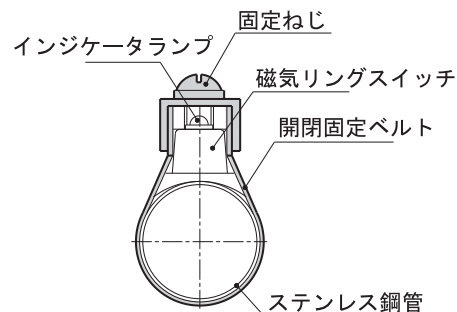

空気圧調質機器

空圧バルブ類

空気圧シリンダー

汎用管継手

磁気近接形スイッチ

空圧補助部品

磁気近接形スイッチと適用製品

● JFS04



型番	適用製品		適用シリンダー径
JFS-04	DR	スライドベースシリンダー	Ø16~Ø32
	JI	薄型シリンダー	Ø50~Ø100

外部寸法図

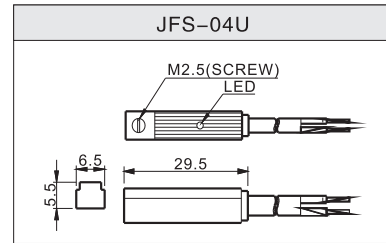

磁気近接形スイッチ固定方式

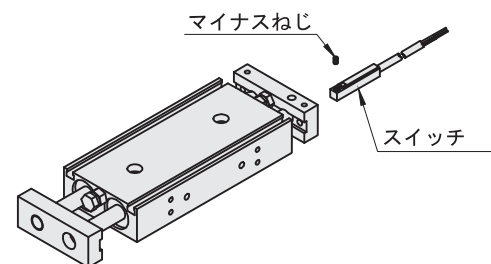

● JFS05



型番	適用製品		適用シリンダー径
JFS-05	TGC	3軸ガイドロッドシリンダー	Ø25~Ø63
	MGC	多穴3軸ガイドロッドシリンダー	Ø25~Ø63
	JHDP	マグネット式ロッドレスシリンダー	Ø10~Ø25

外部寸法図

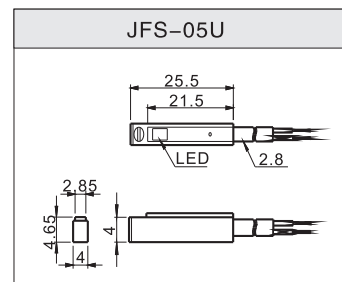

磁気近接形スイッチ固定方式

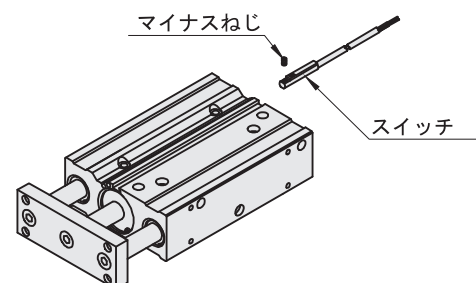

スイッチと適用製品

● JFS06



型番	適用製品	適用シリンダー径
JFS-06	MQ 多穴薄型シリンダー	Ø10~Ø32

● JFS07



型番	適用製品	適用シリンダー径
JFS-07	SI 薄型シリンダー	Ø12~Ø100
	JHDP マグネット式ロッドレスシリンダー	Ø10~Ø25
	JMRU マグネット式ロッドレスシリンダー (すべり軸受)	Ø10~Ø40

外部寸法図

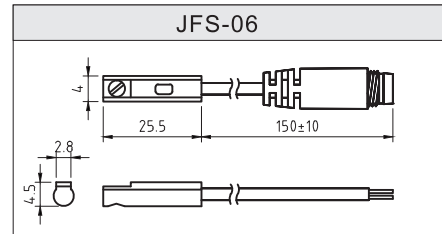

磁気近接形スイッチ固定方式

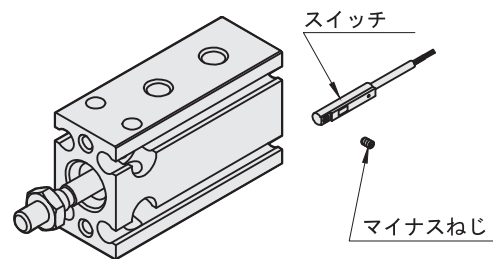

外部寸法図

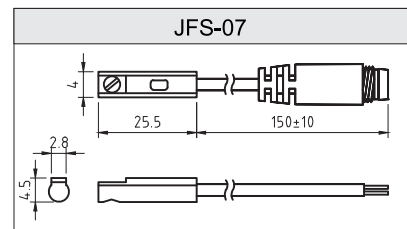

磁気近接形スイッチ固定方式

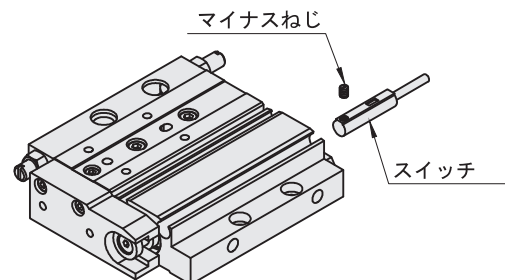

空気圧調質機器

空圧バルブ類

空気圧シリンダー

汎用管継手

磁気近接形スイッチ

空圧補助部品

磁気近接形スイッチ固定ブラケット

スイッチの型番	適用シリンダー	固定フレームの名称
JFS01	AM/AMGC	AMF
	AL	ALF
	FC	FCF
	ASC	ASCF
	ACP	ACPF
	SU	SUF (固定ベルトを限定使用)
	IU/IUGC	IUF (固定ベルトを限定使用)
JFS03	SU (シリンダー径 10.16)	SUF (固定ベルトを限定使用)
	IU (シリンダー径 10.16)	IUF (固定ベルトを限定使用)



完成品の注文表示

